

**Потолочный датчик освещенности,  
с переключаемым диапазоном измерения  
и активным выходом**

S+S REGELTECHNIK

Датчик освещенности PHOTASGARD® DHKF с шестью переключаемыми диапазонами измерения (шесть приборов в одном) для установки в запотолочное пространство. Вставная присоединительная головка для быстрого и простого монтажа. Измерительный преобразователь вынесен в отдельный корпус.

Чувствительный элемент специально адаптирован к чувствительности человеческого глаза. Его максимальная чувствительность находится в диапазоне от 350 нм до 820 нм. Датчик оснащается специальным фильтром, благодаря которому может использоваться для измерения силы естественного освещения и/или для измерения искусственного освещения с высокой цветовой температурой (аналогично солнечному свету).

Предназначен для регулирования освещения с учетом дневного света, для управления лампами, осветительными установками, жалюзи и шторами, а также для управления яркостью и защитой от солнечных лучей с целью предотвращения нежелательного нагрева помещений. Применяется в теплицах, складских и промышленных помещениях, мастерских, коридорах, жилых и торговых помещениях.

### ТЕХНИЧЕСКИЕ ДАННЫЕ

Напряжение питания:	24 В перем. тока ( $\pm 20\%$ ), 15...36 В пост. тока для варианта U 15...36 В пост. тока для варианта I, зависит от нагрузки, стабилизированное, остаточная пульсация $\pm 0,3$ В
Нагрузка:	$R_L (Ohm) = (U_b - 14 \text{ В}) / 0,02 \text{ А}$ для варианта I
Сопротивление нагрузки:	$R_L > 5 \text{ кОм}$ для варианта U
Потребляемая мощность:	< 1 Вт при 24 В пост. тока; < 2 ВА при 24 В перем. тока
Чувствительный элемент:	фотодатчик (см. начало главы)
Диапазон измерения:	переключение диапазонов измерения (при помощи DIP-переключателя) <b>0...500 лк / 1 клк / 2 клк / 5 клк / 20 клк / 60 клк</b> , (опционально – другие диапазоны измерения, например, 100 клк)
Выход:	4...20 мА или 0–10 В
Погрешность:	обычно < 5 % верхнего предельного значения
Температура окружающей среды:	-30...+70 °C
Корпус:	пластик, устойчивый к ультрафиолетовому излучению, полиамид, 30 % усиление стеклянными шариками, с быстрозаворачиваемыми винтами (комбинация шлиц / крестовой шлиц), цвет — транспортный белый (аналогичен RAL 9016)
Размеры корпуса:	72 x 64 x 37,8 мм (Тур1)
Эл. подключение:	двух- или трехпроводное (см. схему соединения), 0,14–1,5 мм <sup>2</sup> , по винтовым зажимам
Подсоединение кабеля:	<b>резьбовой кабельный ввод</b> из пластика (M16 x 1,5; с разгрузкой от натяжения, сменный, внутренний диаметр 10,4 мм) <b>или</b> <b>разъем M12</b> согласно DIN EN 61076-2-101 (опционально по запросу)
Соединительный кабель:	ПВХ, LiYY, 4 x 0,14 мм <sup>2</sup> , длина кабеля (KL) = прим. 2 м
Присоединительная головка:	из пластика, поликарбонат (PC), белый цвет, <b>вставная</b> , Ø = ок. 35 мм, В = ок. 29 мм
Монтаж (чувствительный элемент):	в запотолочное пространство, вырез в потолке Ø = 30 мм, крышка Ø = < 35 мм
Степень защиты:	<b>IP 67</b> (согласно EN 60 529) корпус проверен, TÜV SÜD, отчет № 713139052 (Тур1) <b>IP 30</b> (согласно EN 60 529), датчик в смонтированном состоянии
Класс защиты:	III (согласно EN 60 730)
Нормы:	соответствие CE-нормам, электромагнитная совместимость согласно EN 61326, директива 2014 / 30 / EU «Электромагнитная совместимость»

DHKF

Присоединительная головка,  
вставная



Диапазоны измерения (настраиваемые)	DIP 1	DIP 2	DIP 3
0...500 лк	OFF	OFF	OFF
0... 1 клк	<b>ON</b>	OFF	OFF
0... 2 клк	OFF	<b>ON</b>	OFF
0... 5 клк	<b>ON</b>	<b>ON</b>	OFF
0... <b>20 клк</b> (default)	OFF	OFF	<b>ON</b>
0... 60 клк	<b>ON</b>	OFF	<b>ON</b>

Примечание: **DIP 4, 5, 6** не задействованы!

Схема соединения

DHKF-U





	1	UB+ supply voltage 24V AC/DC
	2	Output light intensity 0-10V in lux
	3	free
	4	UB- GND

Схема соединения

DHKF-I



	1	UB+ supply voltage 24V AC/DC
	2	Output light intensity 4...20mA in lux

Схема подключения

DHKF



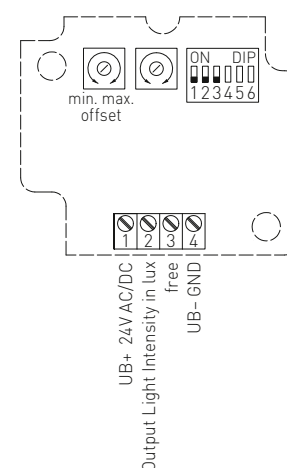

S+S REGELTECHNIK

PHOTASGARD® DHKF

Потолочный датчик освещенности,  
с переключаемым диапазоном измерения  
и активным выходом



Габаритный чертёж

DHKF

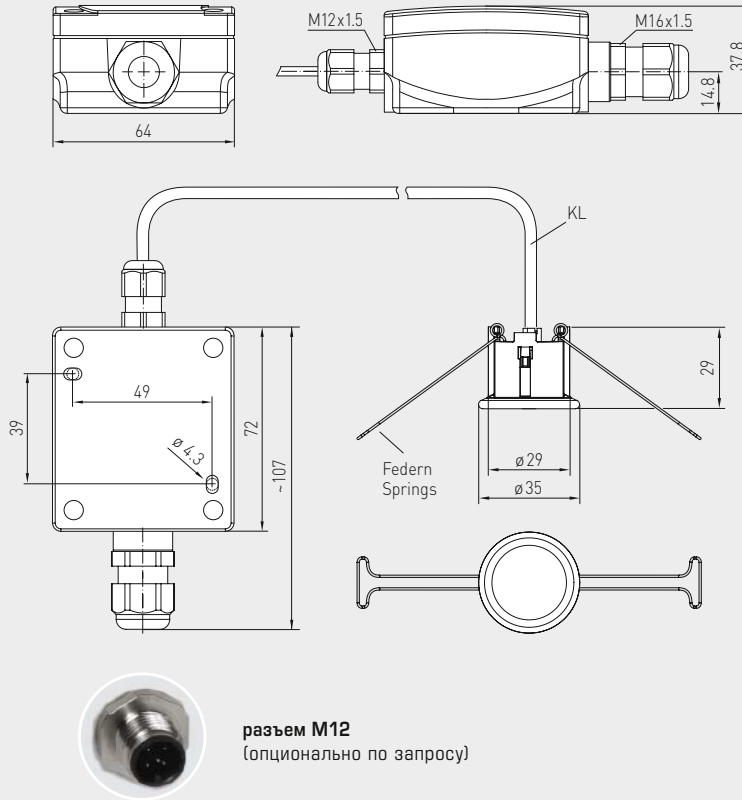

DHKF



PHOTASGARD® DHKF Потолочный датчик освещенности

Тип / WG01	Диапазон измерения освещенность (переключаемый)	Выход освещенность	Арт. №
<b>DHKF</b>			
DHKF I	0...500 лк / 1 / 2 / 5 / 20 / 60 клк	4...20 мА	1601-6122-1000-000
DHKF U	0...500 лк / 1 / 2 / 5 / 20 / 60 клк	0-10 В	1601-6121-1000-000
Дополнительная плата:	опционально — свободный выбор других диапазонов, например, 100 клк		по запросу
Опционально:	Подсоединение кабеля с разъемом M12 согласно DIN EN 61076-2-101		по запросу